

各加盟団体会長
各 位

公益財団法人足立区体育協会
会長 渡邊義和

足立区体育協会コロナウイルス対策関連プロジェクト
「みんなでマスクを作ろう大作戦」へのご協力のお願い

日ごろより当協会事業へのご理解ご協力を賜り誠にありがとうございます。

さて、新型コロナウイルスの脅威は、日本だけでなく世界的な危機ともいえる緊急事態となっております。当協会加盟団体が丸となって、この状況に何か役立てることはないかと考えました。外出自粛のおり、ご自宅でできるボランティア活動として、手作りマスクの作成を呼びかけるプロジェクト「みんなでマスクを作ろう大作戦」を立ち上げます。

つきましては、下記のとおり各連盟・協会加盟の皆様にご協力を呼びかけていただければと存じます。

記

1 呼びかけ用チラシ

別紙のとおり

◆ 加盟団体事務局へのお願い

- (1) 各連盟・協会加盟者への呼びかけをお願いいたします。
- (2) 可能であれば、加盟者の作ったマスクの取りまとめをお願いいたします。

2 手作りマスク

作り方は特に指定しません。参考にインターネットで公開されている作り方を同封いたします。

◆ ボランティア活動としての取り組みです

申し訳ありませんが、材料費等の補助はできませんので、ご家庭にあるものなどをご活用いただければ幸いです。皆様のできる範囲でのご協力でかまいません。

3 受付開始

令和 2 年 5 月 1 1 日（月）から当面の間

4 回収方法

- (1) 各連盟・協会事務局でおとりまとめいただければ、体協事務局が引き取りにお伺いしますので、電話連絡をお願いします。
- (2) 可能な方は、個人単位で区役所南館 3 階の体育協会事務局へ直接持ち込んでください。
- (3) 検討中：日時と場所を指定した拠点回収（事務局職員が待機する体協車に届けてもらうなど）

5 集まったマスク

福祉施設やスポーツカーニバル協賛団体などに提供します。

6 問い合わせ

足立区体育協会事務局 03-3880-5916

みんな マスク 大作戦!!



4 くばる

新型コロナウイルスの脅威は、日本だけでなく世界的な危機ともいえる緊急事態となっています。当協会加盟団体が一丸となって、この状況に何か役立てることはないかと考えました。外出自粛のおり、ご自宅でもできるボランティア活動として、手作りマスクの作成を呼びかけるプロジェクト「みんなで作ろう大作戦」を立ち上げます。

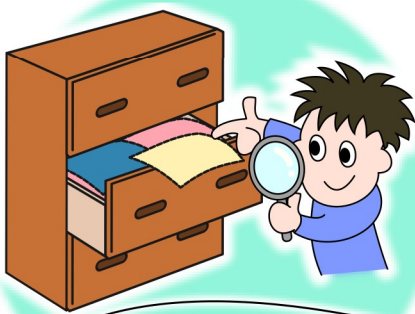

1 さがす

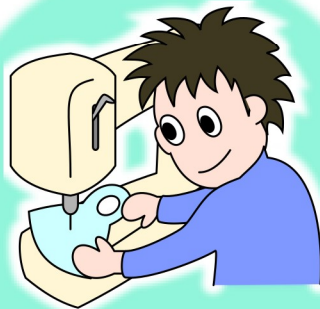

2 つくる



3 とどける

ボランティア活動ですので、**できる範囲**でご協力ください。

1 さがす

申し訳ありませんが、材料費等の補助はできませんので、ご家庭にあるものなどをご活用ください。なるべくなら、未使用の布だとうれしいです。

2 つくる

作り方は特に指定しません。インターネットで公開されている作り方などを参考にしてください。

3 とどける

◆各連盟・協会事務局でおとりまとめいただければ、体協事務局が引き取りにお伺いしますので、電話連絡をお願いします。

◆可能な方は、個人単位で区役所南館3階の体育協会事務局へ直接持ち込んでください。

※日時と場所を指定した**拠点回収を検討中**です。

4 くばる

福祉施設やスポーツカーニバル協賛団体などに提供します。

受付開始

令和2年5月11日(月)

から当面の間



公益財団法人

足立区体育協会

お問い合わせ

足立区体育協会事務局

電話 (03) 3880-5916

足立区中央本町1-17-1

(足立区役所南館3階)

立体フィルターマスク

材料

表布 (大人・子供共に)	約 110cm×20cm
裏布 (大人・子供共に)	約 110cm×20cm
マスクゴム (大人)	約 60cm
(子供)	約 50cm
セットアップテープ	約 10cm

作り方手順

- ① 表布、裏布それぞれを中表にして中心を縫い合わせる
- ② 縫い代を 7mm にカットする
縫い代をひらいて、アイロンをかけ、ステッチで押さえる
- ③ 裏布 (縫いしろ 2cm の方) を三つ折りにしてミシンをかける
- ④ 裏布の上部にセットアップテープを縫いつける
- ⑤ 表布、裏布を中表にして、上下を縫い合わせる
- ⑥ 表に返してアイロンをかけ、上・下を端ミシンで押さえる
- ⑦ 両端を三つ折りにして縫う
- ⑧ ゴムを通して結ぶ
- ⑨ 結び目を中に隠す
- ⑩ 間にフィルター (不織布) を入れて出来上がり

☆お手入れ方法☆

ガーゼマスクは肌に直接触れるものです。
お手入れをきちんとし長持ちさせましょう。
衛生的に使うためのお手入れ方法をご紹介します。

- ① 中性洗剤を使い、手洗いでマスクに付いた汚れを落とします。
- ② 汚れが落ちたら熱湯消毒します。ガーゼマスクにはウイルスなどが付着している可能性があるため熱湯消毒するようにしましょう。(やけどに注意)
- ③ しっかり中まで乾かしましょう。生乾きの状態では衛生的ではありません。(天日干しがおすすめです)

※ウイルスへの予防効果を保証するものではありません。
※ユザワヤ商事株式会社は、マスクの作り方・型紙の使用によって生じた一切のトラブル・損害等に対して如何なる責任も負いません。

※ 別紙型紙ございます



こちらのQRコードから
動画サイトにアクセス!



<https://www.youtube.com/channel/UCLBYXItWou9ddZR5MjW4kg>

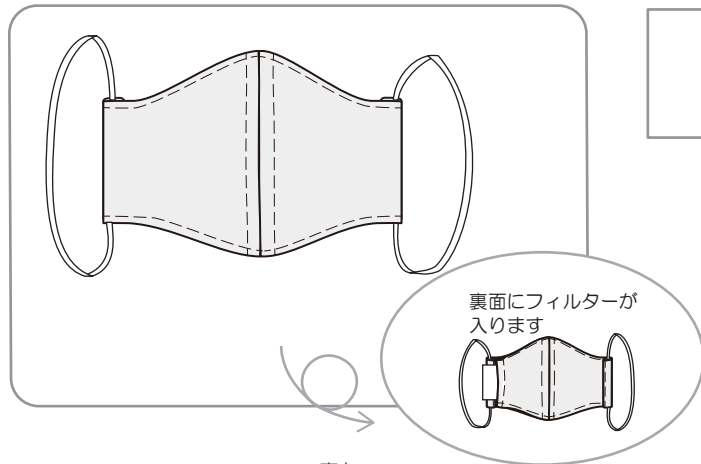

裏面にフィルターが入ります

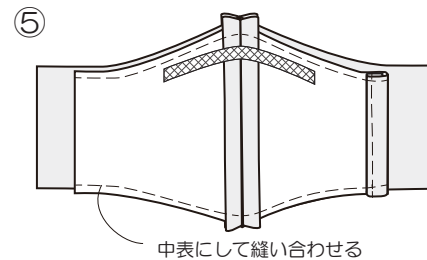

中表にして縫い合わせる

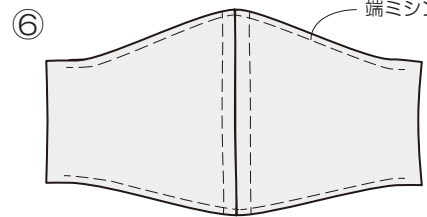

端ミシン

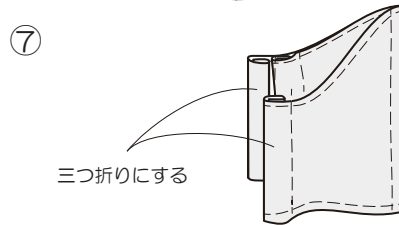

三つ折りにする

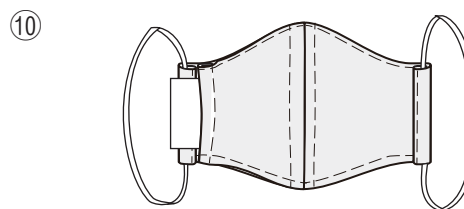
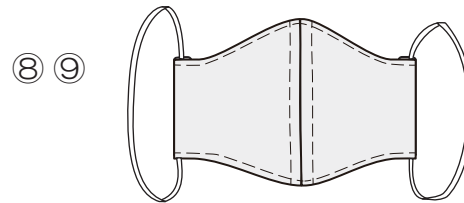

用尺

※生地巾
約 100cm として

大人用 50cm で5個
子供用 50cm で6個 作れます

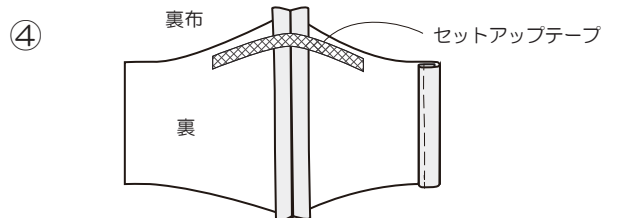
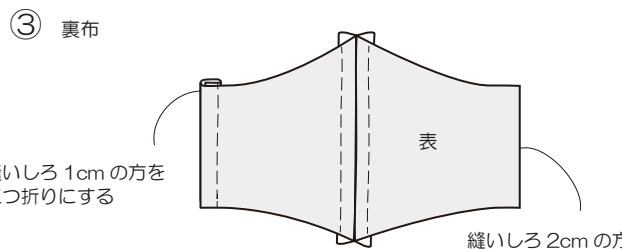
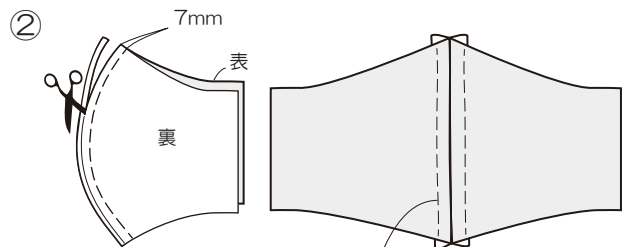
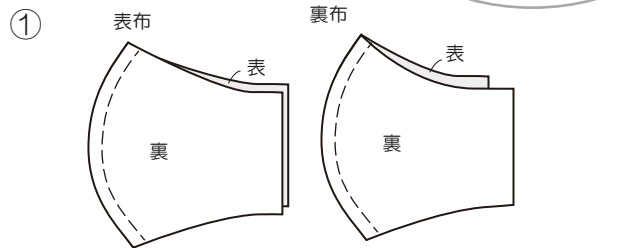

実物大型紙

ご家庭のプリンターの環境により、実物より縮小されて印刷される場合があります。
その際は実寸になるように倍率を上げて拡大してから印刷して下さい。
(プリンターの設定方法はお使いのメーカーへお問い合わせをお願い致します)

ユサワヤ 商事株式会社
無断転載を禁ず

No.20-0032

2020.4.17 改

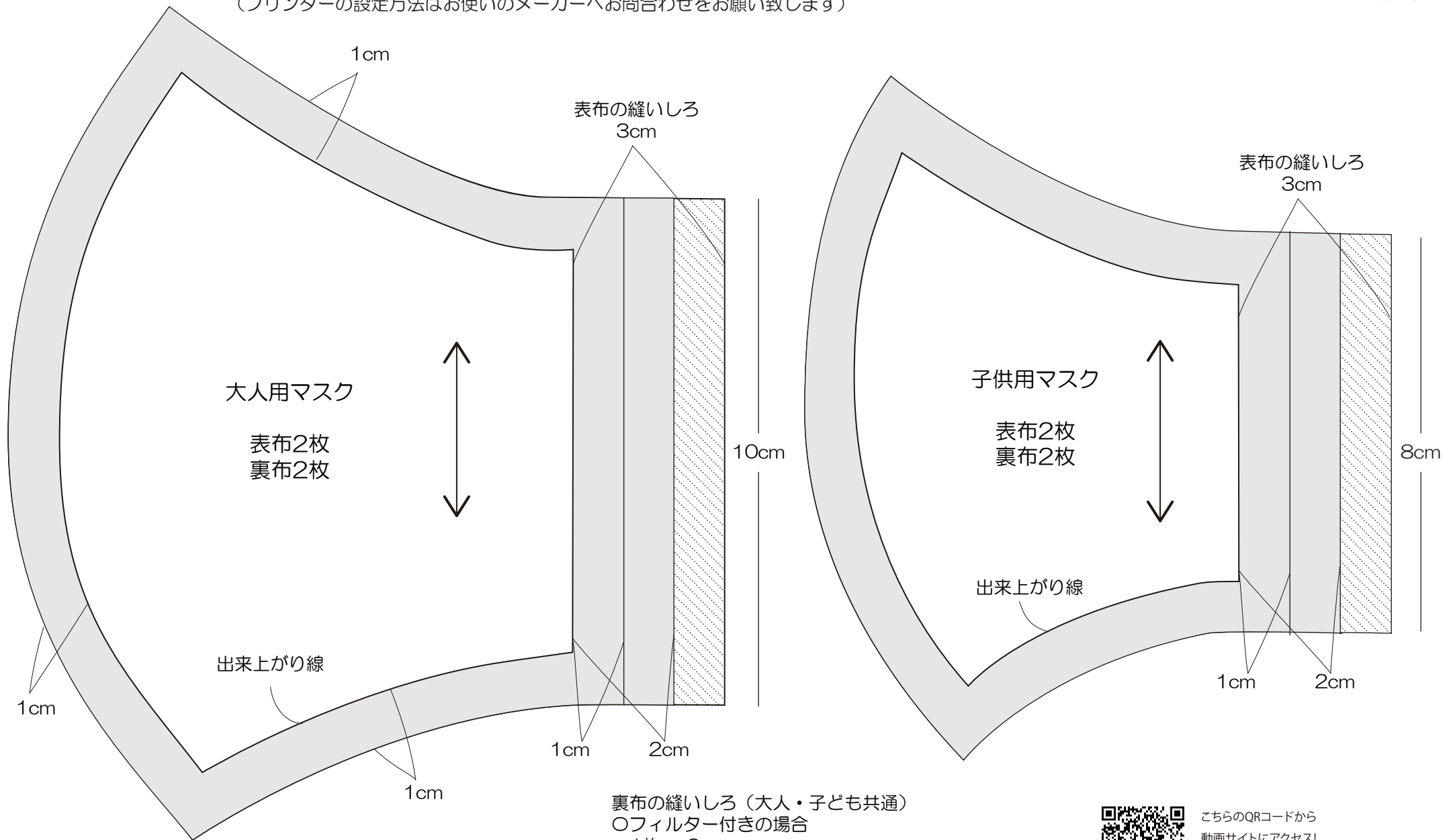

裏布の縫いしろ (大人・子ども共通)

○フィルター付きの場合

1枚 → 2cm

1枚 → 1cm

●フィルター無しの場合

2枚とも1cm



こちらのQRコードから
動画サイトにアクセス!



<https://www.youtube.com/channel/UCLBYXltWouo9ddZR5MjW4kg>

マスクゴム不要
ストレッチマスク

実物大型紙

ご家庭のプリンターの環境により、実物より縮小されて印刷される場合があります。
その際は実寸になるように倍率を上げて拡大してから印刷して下さい。
(プリンターの設定方法はお使いのメーカーへお問い合わせをお願い致します)
(※倍率を調整することでご自身のサイズに合うように変更できます)

ユザワヤ 商事株式会社
無断転載を禁ず

No.20-0035

2020.4.20 改

材料

ストレッチ生地 よこ約17cm×たて約15cm×2枚

※裁ち切りのため、縫い代不要、
ほつれない生地をご使用ください

※ウイルスへの予防効果を保証するものではありません。
※ユザワヤ商事株式会社は、
マスクの作り方・型紙の使用によって生じた
一切のトラブル・損害等に対して如何なる責任も負いません。

大人用 (大)

大人用マスク

子供用

端を縫う

出来上がり線

○縫い目を表に出すとすっきりと仕上がります
○中にフィルターを合わせてご使用することをお勧めします



<https://www.youtube.com/channel/UCLBYXItWouo9ddZR5MjW4kg>



水に強い布用両面テープで作る
縫わない！お手軽マスク

作り方手順

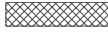
- ① 指定のサイズに生地をカットし、図の点線の箇所をアイロンで谷折りしておきます
- ② 斜線部分に両面テープを貼り、下に向かって折りたたみます
- ③ 斜線部分に両面テープを貼り、上に向かって折りたたみます
- ④ 3で折りたたんだ上部  にセットアップテープを置きます
- ⑤ 斜線部分に両面テープを貼り、上部の布を折りたたんで、貼ります
- ⑥ 土台の部分が出来たので、次はバイアステープの端処理をします
 13cmの両側、バイアステープを開いて両面テープを端に貼り、折りたたんで端の始末をします
- ⑦ バイアステープの裏側、両サイドに両面テープを貼り、マスクの左右に貼り付けます
 ※この際、裏側両サイドギリギリではなく、内側に1mmずらすと、両面テープが出にくいです
- ⑧ マスク用ゴムを通して、顔の大きさに合わせて、結んでカットします
 ※大人向けで、結び目・切り落とし含めて30cmですので、顔のサイズに合わせてください

材料 (大人向け)

Wガーゼ	たて 33cm × よこ 15cm
バイアステープふちどり	11mm または 12mm 巾
マスク用ゴム	13cm × 2 本
鼻あて用セットアップテープ	5mm 巾
水に強い布用両面テープ	10mm 巾
	13cm × 1 本
	約 2m

- ★必要な道具★
 はさみ、定規、アイロン
- ☆あると便利な道具☆
 ローターカッター、カッターマット
 アイロン定規

★お洗濯は 24 時間経過後、ネットに入れて行ってください
 ★テープのにおいが気になる場合、24 時間おいてからご使用ください

※[]内は縫い代です。

